



広 報

'88

おおつまち 1月

謹
賀
新
年



熊本セントラル病院屋上より撮影

おもな内容

- こつしも頑張ります ②～③
- 大津中学校コンピュータ研究発表会 ④
- 下水道きれいな町の夢づくり ⑥
- 大津高校サッカー全国大会出場 ⑧～⑨
- 麦作り推進大会 ⑫



← 昭和56年の大津町

No.442

昭和63年1月1日発行

発行/大津町役場

編集/企画課

☎293-3111

頑張ります 年生まれです



活力と個性ある 町づくり

町長 西岡 勝 住

あけましておめでとうござい
ます。皆様にはご家族おそろいで
輝かしい新春をお迎えのこと
とお慶び申し上げます。
昨年は二月の町長選挙におい
て皆様の温かいご支援を賜り、
引続き町政を担当することにな
りました。誠に光栄に存じます
とともに責任の重大なることを
痛感いたしております。

当町は、ここ数年、熊本の明
日をつくる熊本テクノポリス建
設に向けて、産業の振興、生活
環境の整備、教育、福祉の充実
に努力してまいりました。

工業の集積は県内でもトップ
クラスになり、立地して頂いた
企業も順調に発展しています。
商業の活性化は年末の「アーク」
の開店で第一歩をふみ出したと
考えています。

駅南の区画整理事業、公共下
水道事業等も計画どおり進展し
ていますし、懸案の大津小学校
のマンモス化解消につきまして
は、皆様方の多大のご協力によ
り、学校建設予定地も決定致し
ました。

教育関係での明るいニュース
は大津高校の全国サッカー選手
は大阪高校の全国サッカー選手

今年のえとは辰年、そこで辰年
生まれの小学校五年生（昭和五十
一年生まれ）の皆さんに、新年に
寄せる抱負や将来の夢を語って頂
きました。



益田 和盛くん
大津南小（町）

権大会出場、大津産業高校が県
高校駅伝二位、九州大会八位に
入賞したことで、両校の健闘は
町を明るくし、私たちに希望を
与えてくれました。

本年は昭和五十三年から着手
した南部の圃場整備事業（六百
ヘクタール）が完了しますが、
農業の振興にとって生産基盤の
整備は急務であり、今後、北部
の畑舎事業を地元の方々の賛同
を得ながら強力に推進したいと
考えています。

高尾野の中核工業団地もいよ
いよ着工されますし、道路、公園
等の社会資本の充実に努め、活
力と個性のある町、差別のない
明るい町づくりを目指し、全力
を尽くす所存でございます。

皆様のなお一層のご支援、ご
協力をお願い申し上げます。
ごあいさつとします。

昨年を振り返って印象に残って
いること——姉と二人で夏休みに
東京の親せきの所へ旅行したこ
と。

今年やりたいこと——サッカー
をしているのでレギュラーになれ
るよう頑張りたい。

将来の夢——陸上（短距離）の
選手になりたい。

尊敬する人——陸上のカール・
ルイスです。ぼくも彼のように速
くなりたい。



福本 大祐くん
大津東小（内牧）

昨年を振り返って印象に残って
いること——町のソフトボール大
会で一回戦に勝ったこと。

今年やりたいこと——分団対抗
ソフトボール大会で優勝したい。

将来の夢——ジェット機のパイ
ロットになつて大空を飛びたい。
尊敬する人——お父さん。いつ
もキャッチボールの相手をしてく
れてやさしい。

昨年を振り返って印象に残って
いること——キャンプで雨が降っ
てビショ濡れになったこと。
今年やりたいこと——修学旅行
で良い思い出を作りたい。
将来の夢——何をやるかこれか
ら考えます。

尊敬する人——お母さん。

●岩水 奈穂美さん

昨年を振り返って印象に残って
いること——町の卓球の大会で六
年生に勝ったこと。

今年やりたいこと——卓球の大
会で優勝したい。

将来の夢——小さい子どもが好
きなので保育さんになりたい。
尊敬する人——私を一生懸命育
ててくれるお父さん。



星 直美さん
御所原（御所原）



奈穂美さん
岩水 奈穂美さん
平川小（下猿渡）

クラスにたった二人の女の子、
奈穂美さんと直美さん、でも男の
子にも負けません。

●星半禮 直美さん



永田 理恵さん
矢野川小（片又）

昨年を振り返って印象に残って
いること——歓迎遠足の鞍岳登山
がとてまきつかったこと。

今年やりたいこと——町の卓球
大会で優勝したい。

将来の夢——卓球の先生。

尊敬する人——悩みなどを聞い
てくれて頼りになる友だちの総代
ちゃん。

ことしも、 私たちは辰



議長 本 田 玉 喜

二十世紀に向けた潤いのある 住みよい町づくりを

新年あけましておめでとうございませう。
昭和六十三年の輝かしい新春を迎え議会を代表し町民の皆様と共に心からお慶び申しあげます。

平素から議会に対し町発展のためご協力ご鞭撻を賜り感謝申しあげます。
本年も昨年に引き続き団場整備事業、都市計画事業、下水道事業、学校建設事業、中核工業団地整備事業など重要な課題のな

副議長 上田 党
議員 田代国広 議員 宮本重春
議員 津田桂伸 議員 樋口 均
議員 田上 駿 議員 三池行雄
議員 志賀 博 議員 山名繁男
議員 矢野 齊 議員 竹中市徳
議員 坂本慶一 議員 上村 慎
議員 吉村昌之 議員 緒方計助
議員 志賀敏男 議員 府内哲熊
議員 西本耕起 議員 荒木虎雄

クラスで男の子三人のうち二人が辰年。ことしも頑張ります。



三浦 大輔くん
真城小 (真木)



吉良 勉くん
(真木)

日常生活に直接つながり、住民と共に町づくりに努力している議会でございます。地方都市づくり、新しい地方の時代に向けて議会一同一層の努力を傾注いたす決意であります。

● 三浦 大輔くん
昨年を振り返って印象に残っていること——競歩会で弥護山の滝

● 吉良 勉くん
昨年を振り返って印象に残っていること——競歩会で初めて鞍岳に登ったこと。

● 三浦 大輔くん
昨年を振り返って印象に残っていること——機械いじりが好きなので電気関係の仕事につきたい。

● 吉良 勉くん
昨年を振り返って印象に残っていること——児童会の役員に立候補したい。

● 三浦 大輔くん
昨年を振り返って印象に残っていること——水泳で九



うえむら 上村 貴之くん
大津小 (吹田団地)



いわむら 岩倉 ちか子さん
(室)



なかやま 中山 美春さん
護川小 (源場)



なかやま 中山 千春さん

● 岩倉 ちか子さん
昨年を振り返って印象に残っていること——菊池少年自然の家でみんなと協力し合いながら生活したところ。
今年やりたいこと——もっと速く走れるように頑張ります。
将来の夢——女医さんになりたい。

● 中山 千春さん
昨年を振り返って印象に残っていること——天草での臨海学校で花火大会をしたこと。
今年やりたいこと——剣道と卓球を上達したい。
将来の夢——獣医さん。
尊敬する人——両親とおじさん。

● 上村 貴之くん
昨年を振り返って印象に残っていること——菊池少年自然の家でコンパステームをやったこと。
今年やりたいこと——水泳で九州大会へ行きたい。

● 中山 美春さん
昨年を振り返って印象に残っていること——天草での臨海学校で思いっきり泳いだこと。
今年やりたいこと——学校の委員会活動と卓球を頑張りたい。
将来の夢——保母さん。
尊敬する人——両親とおじさん。



キーボードの操作にも慣れて 来ました

大津中でコンピュータ 研究発表会

田一男教諭(技術、家庭)が「電場から盛んな意見がでてい

学校におけるコンピュータ利用に関する研究発表会(主催文部省、県教育委員会、町教育委員会、大津中学校)が十二月三日、大津中学校(土野武人校長、七百八十二人)で開かれました。

同校は町が進めている「情報ネットワーク化による活力豊かな町づくり」の一環として、昭和六十一年三月にパソコン二十五台を導入、中学校では九州でただ一校文部省のコンピュータ研究指定校になるなどコンピュータを利用した教育を進めてきました。

今回の研究発表会は「コンピュータが学校教育の中でどのように活用できるか」をテーマに行われ、県内を中心に小、中、高校のコンピュータ担当教師らの約二百人が参加しました。

午前は公開授業が開かれ、友論が研究発表、会

田一男教諭(技術、家庭)が「電場から盛んな意見がでてい(理科)が「動物と働き」などを題材に授業。情緒学級でも話したことのない自閉児に、「この絵なあに?」ということで、中村立行教諭が授業するなど、パソコンを効果的に利用した学習指導が行われました。



真剣な表情でコンピュータに向かう生徒たち



総勢30人以上の大正琴愛好会の皆さんによるすばらしい演奏

音楽の町

大津を目指して

音楽協会定演

第十一回大津町音楽協会(府内清喜会長)の定期演奏会が十二月六日、文化ホールで開かれました。

ママさんコーラスグループのエーデルヴァイスや、大津ギター・マンドリン・アンサンブル、大正琴愛好会、三池国重とスینگ・オーケストラ、ロックグループのバックレスが出演。「旅愁」、「浜辺の唄」、「知床旅情」、「湖畔の宿」、「レット・イット・ビー」

など、懐かしい曲から新しい曲まで約二十五曲を披露、会場から盛んな拍手を浴びていました。今回は町特産のダイコンなどを抽選で観客に配るなど、訪れた人も思わぬプレゼントに喜んでいました。



夫婦で共演する石原謙治さんスミ子さん(大津ギターマンドリンアンサンブル)

受賞おめでとうございます

体の不自由な人の相談相手となって頑張ってこられた
身体障害者相談委員園村重雄さん、以前に犯罪を犯した
人の更生にあたってこられた保護司の大塚博爾さん。永
年にわたって社会的に弱い立場に置かれている人たちの
社会参加のお手伝いをしてこられたお二人にそれぞれ、

厚生大臣表彰と法務大臣表彰が授与されました。

また統計という行政のいろいろな施策の基礎となる分
野で協力されてこられた東照美さんに通産大臣表彰が授
与されました。お三方のますますのご活躍をお祈りいた
します。

厚生大臣表彰



そのむらしけお
園村重雄さん
(岩坂)

身体に障害のある人の相談に応じ、身体障害者の地域活動の推進や福祉の向上に努力されたとして園村重雄さん（七十六歳）に厚生大臣表彰が贈られました。

園村さんは、戦時中、海軍で負傷された後の体験を基に、菊池郡身体障害福祉協議会副会長、大津町身体福祉社会長を務められ、また身体障害者相談員として昭和四十

身体障害者の相談に努めて

二年から二十年間にわたる活動を

されてこられました。

表彰は、十二月九日、厚生省において藤本孝雄厚生大臣から表彰状が手渡されました。

園村さんは、受賞の喜びを「誠に身に余る光栄に思っております。今後とも身体障害者の福祉の向上に努力したい」と語っていました。

法務大臣表彰



おおつかひろし
大塚博爾さん
(本町一)

三十年間にわたる保護司としての活動に対して大塚博爾さん（六十五歳）に法務大臣表彰が贈られました。

伝達式は十一月十二日鶴屋七階ホールで行われ、熊本保護監察所長より表彰状が手渡されました。大塚さんは戦後の混乱期に青少年の犯罪が増えたことからBBS活動に参加、三十二年からは保護司として健全な青少年の育成に努められており、五十七年から菊池地区保護司会会長に就任されています。

永年の保護司活動に

今回の受章について大塚さんは「少しでも社会のお役に立ててうれいことだと思えます。これからも健康の続く限り頑張って少しでも社会に奉仕したい」と語っておられました。

通産大臣表彰



ひがしてるみ
東照美さん
(桑善)

十一月二十六日、熊本市で開かれた統計功績者表彰式の席上、永年にわたり生産動態調査の調査員としてご協力頂いた東照美さん（三十七歳）に、通産産業大臣表彰が贈られました。

生産動態調査は鋳工業の生産状況などを調査するもので、現在町内の四事業所の協力を頂いて行っています。東さんは受賞の喜びを「毎月の調査で大変ですが、事業所のご協力があって続けてこられました。これからも頑張ります」と語っていました。

統計調査員として六年間



外で体を動して遊ぼう

県代表として
全国研究会へ

大津幼稚園

今年二月に東京で開かれる全国幼稚園教育課程研究発表大会（文部省主催）に熊本県代表として大津幼稚園が出場することになりました。

これは昨年八月に開かれた熊本県研究会での同園の研究発表「戸外で体を動かして遊ぶ活動を中心に」が、その研究、実践が優秀であるとして県代表に選ばれたものです。

同園では「幼児の健やかな発達を願っての地道で堅実な研究、実践が認められたのだと思います」と喜びを語っていました。

なお、全国大会では同園を代表して山田三津子先生が研究発表をされる予定です。

下水道 きれいな町の夢づくり

下水道が使えるのは 64年3月から

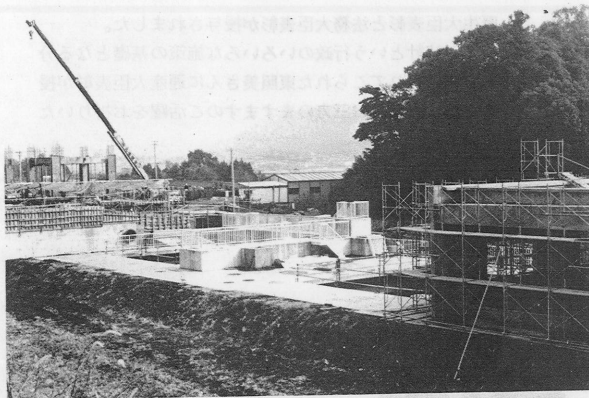

着々と進む浄化センター工事

大津町の公共下水道事業は、地域発展に伴う環境悪化への対応として、町民の健康で快適な生活環境の確保と、公共用水域の水質保全をはかり、「健康で明るい活力ある都市づくり」をめざすとともに、すばらしい自然と水を町民みんなの財産として、大切に保護し、二十一世紀へ引き継ぐという認識のもとに計画されたものです。

本町の下水道計画は六百四十七ヘクタールを全体計画とし、そのうち、町中心部から中学通りを通じて中、下陣内地区までの百三十一ヘクタールについて昭和五十六

年度に第一期事業認可を受け、更に中核工業団地から高尾野野を通じて上陣内を追加、面積を二百十五ヘクタールと変更し、浄化センターの建設工事、汚水管渠の敷設工事を行ってきました。

受益者負担金とは

なんででしょう

下水道が整備されると、区域内には多くの利益が得られます。水洗便所が利用できるようになり、排水路や、河川がきれいになり、カヤハエが発生しなくなり、悪臭が出なくなり、快適で、衛生的な生活ができるようになります。

このように環境が良くなり、土地の利用度が高くなると資産的価値が出てきます。このような利益を得るためには、大変なお金が必要で、

下水道事業を国の補助以外を起債(借金)と一般町費でまかなうことは、町の財政上、事業の遂行は困難となります。

そこで、下水道を整備することによって利益を受ける区域内の土地の所有者や、土地の権利を有する方々に、受益の範囲において、事業費の一部を負担して頂くこととなります。この負担金を受益者負担金といいます。下水道では、その区域に限られているため、負担の公平の原則からも大きな意義があります。

進む 下水道 工事

現在、あと二年後に迫った供用開始に向け下水道工事を行っています。

道路の下に下水管を埋設するに当っては周囲の方々に迷惑をおかけすることと思いが、皆様のご理解とご協力をよろしくお願いします。

各家庭には 排水設備の 工事が必要 になります

一年後に、下水道が使えるようになつてからは、各家庭におかれましては、汲取り便所の水洗化や、宅地内の排水設備を設置することが必要となります。この設置に要する費用は各家庭で負担して頂くことになり、実施の段階では多額の費用を要します。町では各金融機関に「下水道積立預金」制度を取り入れて頂きましたので、よろしくご活用下さい。



国民健康保険

元気バンザイ

健康老人 健康家庭 を表彰



表彰を受ける豊岡乳さんら
健康老人の皆さん

十二月四日、町では国民健康保険加入者を対象とした健康老人と健康家庭の表彰式を行いました。式では藤本収入役が「家庭ぐるみの健康管理の成果だと思えます。これからも元気で過ごし下さい」と、お祝いの言葉を述べました。そのあと表彰式が行われ、表彰状と記念品が贈られました。八年間お医者さんに掛かったこ

とのないという豊岡乳さんは「野菜を中心とした腹八分の食事、くよくよしないことがいいのだと思います」と健康の秘けつを語っています。

※表彰者は次の方々です。
健康老人表彰（七十歳以上）

- 昭和五十七年度から六十一年度までの五年間一度もお医者さんに掛かされていない方
 - 中野ノブ 外牧 八十六歳
 - 赤星テル 錦野 八十歳
 - 小嶋シゲメ 錦野 八十一歳
 - 小西政一 大林 八十四歳
 - 吉良秀喜 真木 八十四歳
 - 村山進 矢護川 七十五歳
 - 豊岡 紉 大津 八十三歳
 - 古庄克己 室 七十八歳
- （敬称略）
- 昭和六十二年間お医者さんに掛かれていない方
 - 七十三名
- 健康家庭表彰
 - 昭和六十一年度一年間お医者さんに掛かれなかった国保世帯
 - 六十五世帯
 - みなさん今年もお元気に過ごして下さい。

急増する

成人病

成人病とは、ひとつの病気の名前ではなく、大人になってから症状が出てくるいくつかの慢性的な病気の総称です。例えば、がん、脳卒中、心臓病、高血圧、糖尿病などがあげられます。これらの成人病による死亡が、大津町の死亡原因の約三分の二を占め、しかも社会的にも家庭的にも大事な時期にある中年過ぎから増加し老後にまで大きな影響を与えます。

このように恐ろしい成人病も、突然起こるのではなく、若いときから徐々に進行してくるものです。そこで、この成人病についてよく理解し、日ごろの生活習慣に注意し、役場の検診等に積極的に参加し、早期発見に心掛けましょう。また国民健康保険では、毎年人間ドックの案内を行っています。昨年は三百六名の方が申し込まれました。ことしもふるって参加されますようお願いいたします。



定期的な健康診断が健康管理の
かなめ

昭和61年度

大津町国保の概要

大津町の人口（昭和61年4月末現在）

6,714世帯 22,686人

1. 国民健康保険の被保険者数（世帯数3,361戸）

年間平均被保険者数		9,354人
内 訳	一般被保険者	7,232人
	退職 "	528人
	老人 "	1,594人

2. 年間医療費の内訳

	医療費総額 (千円)	1人当りの 平均医療費 (円)	1人当りの 受診回数 (回)
全 体	2,035,112	217,566	7.5
一 般 被 保 険 者	934,270	129,185	6.2
退 職 被 保 険 者	126,848	240,242	8.8
老 年 被 保 険 者	973,994	611,038	13.0

保険税はいざというときの安心料

『病気などめったにしないので、お医者さんに掛かることがほとんどない。それでも保険税を納めるのはムダな気がする……』

たしかに、日ごろ健康な方は、そう思われるかもしれません。しかし、人間は生身であり、絶対に病気やけがをしないとは言いきれません。万一重い病気になり、治療にかかるお金を全額自己負担していたら、経済的な苦境に立たされてしまいます。そこでそのようなことにならないようにと、健康で働いているときにそれぞれの

収入に応じて保険税を出し合い、万一のときお互いの生活を守っていくというのが国保の目的なのです。

保険税の納入が納付の期日に遅れると、延滞金が加算されます。また、督促を受けて放置されますと、強制処分を受けることもありま

す。
『もしも……』のときに備え、みんなが経済的な心配なくお医者さんに掛かれるよう保険税を納め、助け合いましょ

サッカー 大津高校

一高と対戦

新春恒例の第六十六回全国高校サッカー選手権の組み合わせ抽選が十一月二十四日、東京・日比谷高校で行われ、初出場の大津高校は三日の第二試合(埼玉・大宮サッカー場)で古河一高校(茨城)との対戦が決まりました。

各都道府県予選(史上最多の三千八百二十校が参加)を勝ち抜いた代表校四十八校(東京は二校)が参加。一月一日の開会式のあと二日から東京・国立競技場を中心に九会場で行われ、八日が決勝。

一回戦で大津高校と対戦する古河一高校は、過去七回出場して二度の優勝経験を持っている強豪。大津高校の遠山監督は、「胸を借りつもりで頑張ります。チャンス必ず物にして、よくやっつたと言われる試合をしたい」と抱負を語っていました。



監督を肩上げる大津高校イレブン(県予選優勝)

〔選手紹介〕



監督 遠山和美

背番号 選手名 学年 出身
身長 休重 ポジション (G・K) ー
ゴールキーパー、D・F ー
ディフェンダー、M・F ー ミッドフィールダー、F・W ー フォワード

① 山崎 慎治 一年 竜北中
一八三センチ 七五キロ G・K



② 川野 雅明 一年 小川中
一七五センチ 七〇キロ D・F



③ 徳永 巖 一年 合志中
一七〇センチ 六三キロ D・F



④ 佐々木 一暁 一年 竜北中
一七二センチ 六三キロ D・F



⑤ 島村 征志 一年 竜南中
一六六センチ 五六キロ M・F



⑥ 村上 正芳 一年 北部中
一七六センチ 七三キロ D・F



⑦ 村山 知寛 一年 氷川中
一六六センチ 五五キロ M・F



主な反則と不正行為

トリッピング



ハンドリング
■の部分でボールを扱う



ハンドリングになる部分

プッシング



ハンドリングでない



故意のハンドリングではない

- (1) ボールがゴールポストの間とクロスバーの下で、ゴールラインと三、得点と勝敗
- (2) キックオフ
 - (イ) トスに勝ったチームが、キックオフかエンドかのどちらかを選ぶ。
 - (ロ) 主審の合図によって中央に置かれたボールを相手側に向けて込んで競技を開始する。
 - (ハ) 後半開始時は、エンドを交代して、前半開始時にキックオフしなかったチームがキックオフをする。
- (3) 同点の場合には、ペナルティマークからのキック(各チームから五名出してキック)を行って勝敗を決める。
- (4) スローイン
 - (イ) ボールがタッチラインから完全に離れたときは、最後に触れたプレイヤーの反対チームが、ボールの出した地点からボールを投げ込んでプレイを再開する。
- (5) ゴールキック
 - (イ) ボールがゴールラインを完全に越えたとき、最後に触れたプレイヤーが攻撃側の場合は、ゴールキックが行われる。
 - (ロ) コーナーキック
 - (イ) ボールがゴールラインを完全に越えたとき、最後に触れたプレイヤーが防御側の場合は、コーナーキック(攻撃側キック)が行われる。

これがサッカー

一、チームの編成
十一名のうち一名はゴールキーパーで、自陣のペナルティエリアの中で手を使うこともできる。ゴールキーパー以外の十名の配置をシステムといい、各チームによってチームに合ったシステムを置く。

二、おもな競技規則
競技時間は、四十分ハーフで行われハーフタイムの休憩は五分間である。

三、得点と勝敗
ボールがゴールラインを完全に越えたとき、最後に触れたプレイヤーが攻撃側の場合は、ゴールキックが行われる。

四、スローイン
ボールがタッチラインから完全に離れたときは、最後に触れたプレイヤーの反対チームが、ボールの出した地点からボールを投げ込んでプレイを再開する。

五、ゴールキック
ボールがゴールラインを完全に越えたとき、最後に触れたプレイヤーが攻撃側の場合は、ゴールキックが行われる。

六、コーナーキック
ボールがゴールラインを完全に越えたとき、最後に触れたプレイヤーが防御側の場合は、コーナーキック(攻撃側キック)が行われる。

全国高校サッカー
選手権組み合わせ

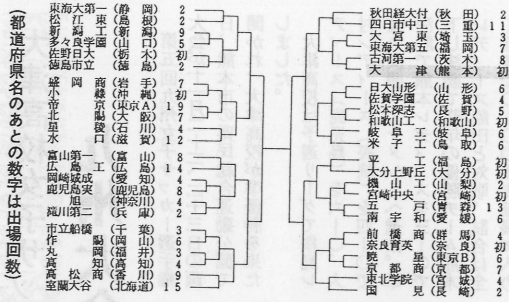

頑張り

強豪古河

⑫ 吉村 修一 二年 合志中
一七六センチ 六八キロ D・F



⑪ 橋口 光史 一年 竜北中
一七七センチ 六〇キロ F・W



⑩ 小島 和男 一年 武蔵中
一七二センチ 五九キロ F・W



⑨ 眞田 良一 一年 竜北中
一六二センチ 五七キロ F・W



⑧ 三森 敏雄 一年 砥用中
一七〇センチ 六二キロ M・F



⑬ 吉良 雅樹 二年 阿蘇中
一六二センチ 五六キロ M・F



⑭ 大野 泰弘 一年 菊陽中
一七三センチ 六五キロ G・K



⑮ 野村 忠信 二年 大津中
一七〇センチ 六三キロ D・F



⑯ 清竹 達也 二年 大津中
一六九センチ 五八キロ M・F



⑰ 福原 圭栄 二年 武蔵中
一六九センチ 六三キロ D・F



競技場

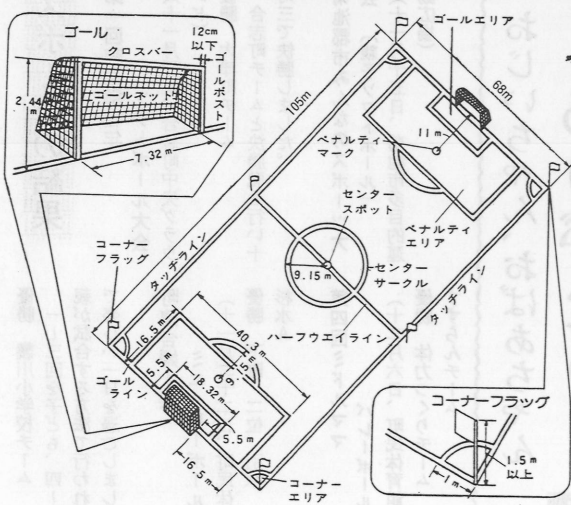

危険なプレイ



オプストラクション



警告や退場となる不正行為



警告が与えられる
大きなジェスチャーで相手をまどわせるプレイ



警告が退場となる
審判の判定に対して異議をとなえたと警告、暴言を吐けば退場となる

天津高校女子サッカー

九州大会で準優勝

第五回九州女子サッカー選手権大会が十一月二十一日、二十三日の両日、熊本市の県民総合運動公園で開催され、天津高校が準優勝を果たしました。

天津高校は予選リーグで桜島レディース（鹿児島）を六〇〇、大村レディース（長崎）を四一〇で破り決勝トーナメントへ進出。準決勝で熊本レディースを三〇〇で下し決勝で昨年の優勝チーム熊本レディース鮑田と対戦。試合は全く互角で〇―〇のまま延長に入り

ました。惜しくも後半に三点を入れられ、この日優勝を決めた男子サッカー部とのアベック優勝は成りませんでした。

天津高校女子サッカー部は創部二年目の若いチーム。当初六名だった部員も体育コースの新設などで現在では二十名に増え、男子と一緒に遠山監督の指導を受けています。

同部の選手は「男子も優勝したので私たちも勝って全国大会へ行きたかった。来年は必ず勝って全



国大会へ行きたい」と話していました。

全九州高校駅伝

天津産業高校

堂々の八位

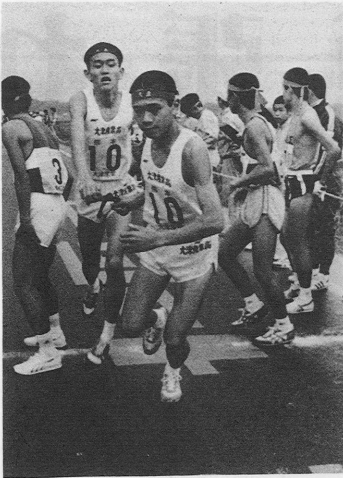

第四十四回全九州高校駅伝競走大会が十一月二十三日、先に開かれた県大会と同じコースで行われ、各県二代表の計十六校が出場、天津産業高校が初出場ながら八位と健闘、応援の人たちを沸かせました。

天津産業高校は最長区間の一区を走る岩崎君が四位でタスキを渡し好調なスタート、二区以降も安定した走りです。県大会のタイムを一分以上も縮めてゴールイン。県大会で破れた九州学院にも一分以上の差をつける堂々の闘いぶりでした。

スポーツの結果

第一回菊池郡壮年

ソフトボール大会

十一月三日、合志町中央グラウンド

優勝 大津町チーム

合志町チームと決勝戦を行い十対三で快勝しました。

優勝 諏川小学校チーム
一―三回を子ども、四―六回を親が試合する方法で行われ、親子で楽しい一日を過ごしました。

町連合婦人会

ミニバレーボール大会

十一月二十二日、町民体育館
優勝 下町 二位 引水 三位 杉水 A

第四回ミドルママ

バレーボール大会

菊池郡市みんなのスポーツ大会
〔親子ソフトボール〕
十一月十五日、菊池市多目的運動広場

優勝 体力つくりチーム 二位
すずらんチーム

おじいちゃん、おばあちゃん

ありがとうございます

老人会が竹ボウキを寄贈



十二月八日、中陣内の老人クラブ高砂会（西民雄会長）のメンバー十八名が天津南小学校を訪れ、手作りの竹ボウキ三十五本とそうきん七十枚を贈りました。

同クラブは五年前から寄贈を続けていますが、この日は会員の孫が同校に通っていることから特別に授業参観も、かわいい孫の授業の様子に目を細めていました。

↑児童に竹ボウキとそうきんを贈る老人会の皆さん



高遊原消防本部

防火書 道展入賞者発表

昭和六十二年度秋季全国火災予防運動に伴い、防火思想の普及啓発を図るため、防火ポスター及び防火書道の募集を実施したところ、管内十七の小学校からポスター千六百九十点、書道二千百八点という多数の応募があり、審査の結果、次の方々が入賞されました。

(天津町関係分)

☆ポスターの部	金賞 児島 留美 大津南小六年	銀賞 上田マキ子 真城小 五年	合志いづみ 〃 〃 六年	〃 畑中亜希子 大津南小 〃	銅賞 末石 まり 大津小 二年	〃 合志 直子 大津東小四年	〃 栗原 信二 矢護川小五年	〃 芹川 直美 護川小 〃	〃 坂本由貴子 大津南小六年	〃 今村美佐枝 〃 〃	〃 大田黒久美 〃 〃	☆書道の部	金賞 こにしまゆみ 大津小二年	〃 田中 直子 大津小 三年	〃 森永 成郎 大津南小四年	〃 内村 美春 大津東小五年	〃 大田黒国子 大津南小六年	銀賞 うちむらてるみ 〃	〃 中尾まき子 大津東小一年	〃 福田 敬子 大津小 三年	〃 加藤真由美 護川小 五年	〃 栗原 悦代 大津小 〃	〃 野村 優子 〃 〃	銅賞 まつおかゆか大津東小一年	〃 いまむらのぶゆき 〃	〃 かわきたあすか 大津小 二年	〃 かわつこうへい 〃	〃 つつみともあき 〃	〃 塚本けいこ 大津小 三年	〃 佐藤 美穂 〃	〃 大村やよい 矢護川小四年	〃 宮本 里美 大津東小 〃
---------	-----------------	-----------------	--------------	----------------	-----------------	----------------	----------------	---------------	----------------	-------------	-------------	-------	-----------------	----------------	----------------	----------------	----------------	--------------	----------------	----------------	----------------	---------------	-------------	-----------------	--------------	------------------	-------------	-------------	----------------	-----------	----------------	----------------



金賞 後しま 忘れずに.. 大津南小 枝留美 見島

大津二年こにしまゆみ

大津南六年大田黒国子

大津東五年内村美春

大津南四年森永成郎

大津三年 田中直子

銅賞 江藤 聡子 大津南小四年
坂本 将宏 〃 〃
佐藤 綾 大津小 五年
古閑 幸子 〃 〃
田代 聡美 護川小 六年

昔ながらの
カライモ料理に挑戦

十一月二十八日、護川小学校の五年生がおばあちゃんたちに教わりながら昔ながらのカライモ料理に挑戦しました。

同クラスではせっかく料理するなら何か変わったことをとみんなて討議した結果、昔ながらの郷土料理を作りながら戦中、戦後の苦労話を聞くとういうことになったもの。



当日は早朝から子どもたちのおばあちゃん七人の指揮の下、五班に分かれてカライモを切ったり小麦粉をこねたり。昔はガスはなかったというおばあちゃんたちの意

見で急ぎよかまどを用意、日頃まきを使ったことがない子どもたちに火のつけ方から指導していました。

出来上がった「いきなりダゴ」や「カライモダゴ汁」はおばあちゃんたちを囲んで全員で食べ、カライモしか食べる物なかった頃の苦労話を聞いていました。

すばらしい歌声を披露

十二月二日、菊池市文化会館で菊池郡市の身障者歌謡大会が開催され、大津町からも三名が参加しました。審査の結果、瀬田の合志稔さん(五十三歳)と陣内の竹下幸雄さん(六十六歳)が見事、優秀賞を受賞しました。

なお、受賞された二人は、二月、熊本市の産業文化会館で開かれる県大会に出場されます。



優秀賞を受賞した合志さん(写真左)と竹下さん

売れる麦作りを目指して

大津町麦作り推進大会

十一月六日、第十回大津町麦作り推進大会(主催 大津町、大津町農協)が役場大会議室において、志水忠義菊池農事改良普及所長、吉屋昭彦菊池食料事務所所長を迎えて開催されました。

主催者あいさつのと、昭和六十二年度麦作共助会入賞者の表彰が行われ、続いて六十三年産麦作の基本方針並びに麦栽培技術の基本

的な考え方について、町、農協から説明が行われました。

今年重点推進事項として、「売れる麦を作って売る」という基本理念に徹し、①基本技術の励行、②管理作業の徹底、③期間借地等による規模拡大の三項目を定め、麦作振興を図ることを決議しました。

共助会表彰者は次の通りです。



表彰状を受ける

優良麦作農家の皆さん

- | | |
|------|-----|
| 大村純雄 | 矢護川 |
| 玉永深 | 上陣内 |
| 大窪孝治 | 中陣内 |
| 原野睦雄 | 下町 |
| 合志辰章 | 中島 |

一年間お世話になりました

嘱託員会議開催

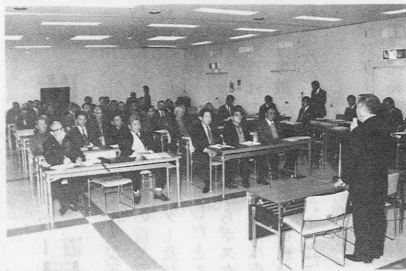

昭和六十二年度嘱託員会議が十二月四日、大津町中央公民館で開かれ、今後の大津町の取り組みなどについて報告と話し合いが行われました。

会議では、西岡町長が、「役場と町民のパイプ役として一年間ご協力頂き感謝致します」とあいさつ。この後、各課より役場の事業について説明がありました。

☆総務課

- ・来年度の予算編成。
- ・年末年始の交通事故防止

運動

- ・防災行政無線

☆同和对策室

- ・「人権を考える町民のつどい」

☆福祉課

- ・し尿汲み取りの実態調査

☆下水道課

- ・下水道事業

☆学務課

- ・大津小学校分館建設

☆社会教育課

- ・成人式の開催

- ・婦人会活動の活性化推進

- ・人権教育「組別」懇談会開催

- 報告の後、質疑が行われ閉会

- しました。嘱託員の皆さん、今年もよろしくお願い致します。

地域と役場を結ぶ

防災行政無線工事着工

以前から計画を進めていた防災行政無線工事にこの程着工しました。

大津町防災行政無線システム

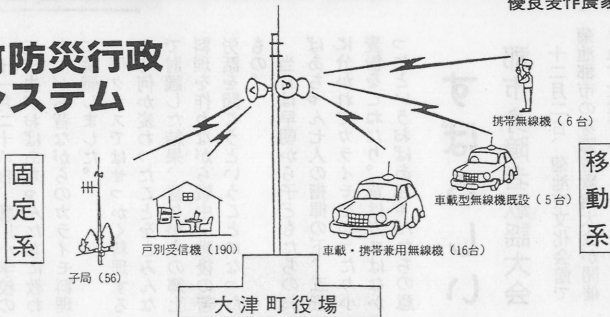

防災行政無線は役場から火災、風水害など防災対策上必要な情報や、住民生活に必要な行政上の情報を住民にお知らせする固定系無線と、災害時の情報収集や、行政の円滑な運営を図るため相互に連絡ができる移動系無線から構成されています。

固定系無線は、役場の無線装置(親局)から発信された電波を、町内五十六カ所に設置した無線装置(子局)で受信し、トランペットスピーカーによって屋外放送をしたり、百九十九カ所の戸別受信機に屋内放送を行うためのシステムです。

移動系無線は、災害現場などに出勤した職員や防災対策関係者との連絡のため、役場の無線装置(基地局)と、役場の車に取り付けた無線機や携帯型無線機(陸上移動局)とを相互に通話するためのシステムです。

これらのシステムにより、災害時の緊急放送や情報収集に威力を発揮するとともに、平常時においては一般行政連絡をはじめ、各種情報をおい早く住民に伝え、明るく住みよい町づくりに大きな力を発揮します。



■成人おめでとう 目的を持って 本物の人生を目ざそう

1月15日は成人の日です。この日、晴れて成人式を迎えられる皆さんの門出を祝って、元広島東洋カープの衣笠祥雄さんからメッセージをいただきました。昨年、現役を退かれた衣笠さんは、23年間の長い選手時代に数々の

栄光を積み重ねてきましたが、なかでも足かけ18年にわたって到達した2215試合連続出場は、前人未到大記録です。この偉業を達成された衣笠さんに、昨年6月に国民栄誉賞が贈られました。

成人の日の誓いが 野球人生を支えた

元広島東洋カープ選手 衣笠祥雄

▼新成人に 贈る言葉▲

贈る言葉▲

二十歳のころ、まだファーム(二軍)にいたばくは、昼間、観客のいないグラウンドで、ひたすら汗を流す毎日を送っていました。自分では、やれる*と思ってプロ野球の世界に飛び込んだのに、一年目も二年目も一軍での試合は三十試合くらい。そこで味わったのは絶望感だけでした。

「プロの選手は一軍の試合で活躍しなければだめだ」という現実の厳しさをいやというほど知らされたばくは、成人式の日の一つの誓いをたてました。

「本物のプロ野球選手になろう。よしんばなれなくても、本物になるための練習だけはやろう」と。

この年の八月二十日、ばくは一軍に上がることができました。しかし、もしこのシーズンに実績を残していなければ、恐らくばくはクビになっていたことでしょう。

その意味でも、ばくの「プロ野球人としてのスタートは、昭和四十二年の「成人の日」だったと思っています。

「流された人生には何も残らない」

昔の若者と比べて今の若者をどう思うかと尋ねられることがありますが、ばくはあまり変わらないと思います。ばく自身、若いころはずいぶん無茶ばかりしていましたが、まわりの人の目には今という「新人類」のような存在に映っていたかもしれません。

ただ、一つだけ気にかかるのは、ばくたちのころに比べて、最近の若者は少し幼いと感じてしまうところがあることです。社会が豊かになり、安易な生き方をしようとするれば、それができる時代になったということもあるでしょう。また、進学率が高まり、それだけ社会に出る時期が遅くなったという背景もあります。

そんな豊かな時代に生きている皆さんに強く言いたいのは、人生の目的だけはできるだけ早い時期に見つけ出してほしい、というところです。自分では将来、何をやりたいのか、そのためにはいま何をしなければならぬのか——そういう目的意識をしっかり持っていないければ、この豊かな社会の中ではどんどん流されてしまいます。流された人生の後には、何も残らない

と思うのです。そんな人生だけは歩んでほしくありません。

「君は何をするために生まれてきたのか」

昨年ばくは、二千三百三十試合連続出場の世界記録を塗り替えることができました。これも「本物のプロ野球選手になろう」という目的意識を二十歳のときに持つことができたからだと思っています。ですから皆さんにも、できるだけ早い時期に「自分はこれをするためにこの地球に生まれてきたんだ」と、それくらい大きな自信を持って、本物の人生を目指してほしいと思います。

(談)

衣笠 祥雄さん略歴

昭和二十二年一月十八日生まれ。四十年に私立平安高校卒業後、広島カープに入団。五十一年盗塁王。五十五年日本新となる千二百四十七試合連続出場を達成。五十八年通算二千本安打達成。五十九年最優秀選手(MVP)賞を受賞。昭和六十二年六月十三日、アメリカのルー・ゲーリック(ヤンキース)の世界記録を超える二千三百三十一試合連続出場を達成。六月二十二日、国民栄誉賞を受賞。同シーズンをもって現役を引退。主な生涯記録には通算二千五百四十三安打、五百四本塁打、二千三百三十五試合連続出場など。

新春恒例
大津町消防団
出初め式
1月10日(日)
とこ 大津小学校
と 午前8時半開会
パレード 大津駅～本通り～大津小

1月15日は
産の大開き

20歳のお祝い
大津町成人式
1月15日(金)
時間 午前10時開会
場所 文化ホール
◎案内状が届いていない方もご出席下さい。

同和問題は みんなの問題

今年こそ

我が家に一つ人権宣言

新しい一年が始まります。何かしらすすがすがしい気持ちの中に、今年こそこの一瞬一瞬を大切に生きたいと思います。本当の意味で私たち一人ひとりが、人間として、当り前のこととして大切にされる、しあえる暮らしを、確かめ合いたいと思います。そんな年の始めに、どうでしょうか。我が家に一つ、今年こそその「人権宣言スローガン」を、最近はやりの佐万智さんばりに、五七五七七で一首作ってみては？

おじいちゃん おばあちゃんから
受継いだ いのちの重み
大切に
我が家は 人がいる
いのちがあるぞ
キラキラひかる元気いっぱい
この子らに残してあげたい
ホントに いのちキラキラ
我家のたから
ちゃぶ台で
夢ある話 したいよね
こころの話 いのちの話
海に来て

潮がぜに夢ふくらまず
今年こそはと いのち見つめる
手ごたえを つかみたいよね
今年こそ
だからがんばる
ぐつとがんばる
ぼくたちも
今 学校で学んでる
仲間といのちと勇気の輝き
パイパスを車とはして考える
やっぱり大事
みんな生きてる
友だちが
去年の暮れにあっけなく
涙で思う「いのち尊うとし」
どう思う？
ぼくたちみんな持っている
生きる責任 生かす責任
「人の世に熱あれ」と言う真心を
しっかり受継ぎ 子らにつなごう
なかなかね
思うようにはいかないね
でも、だからこそ
みんながんばる
みなさんの力作もお寄せください。
この欄で紹介したいと思っ
ています。

さて今年も地区別懇談会が予定されています。私も以前何回か参加させていただきましたが、会場によっては非常に参加が少ないところもありました。また、参加されている方の中からも、「部落さんみんな良すぎる」という意見に代表されるように、どうもまだまだ誤解があるのではないかと感じるところです。

「同和」教育は、私たち一人ひとりのいのち、生活を、本当の意味で大切に、守りそだてる教育です。したがって地区別懇談会とは、私たちのいのち、生活が、本当に大切にされ、守りそだてられているかを確か合う集いです。せっかくのそうした、私たちの生活をより良く高めるための集いに、多くの方が欠席されているというのは、非常にもったいない話ではないでしょうか。

ぜひ今年も、たくさんの方の出席があることを期待しています。

今年も、「同和」教育「同和」問題について、じっくり、しっかりと、みなさんと一緒に考えていきたいと思っています。考えてばかりではいけません。ものごとについてしっかりと考えるということも、また大切なことだと思います。みなさんのご意見もお寄せください。

社会教育指導員
斉藤 真

グラフで見えるおおづまち

工業の推移

現在、工業統計調査(昨年の十二月三十一日現在)を事業所のご協力頂いて行っていますが、この程、六十一年の調査結果がまとまりました。

六十年九月以降の急速な円高によって、特に輸出関連の製造業部門を中心に景気の後退が強まり、これらの製造業の生産調整を反映した結果となりました。

数字で見ると、事業所数は六十三年所と前年に比べ三ヵ所増えたものの、従業者数は四千五百四十人(前年比七百八十八人減)製造品出荷額は千三百二十三億一千万円(前年比百六十九億三千万円減)と、減少しています。しかし従業者数、出荷額とも熊本市、八代市について県内三位となっています。

工業出荷額と従事者数の推移

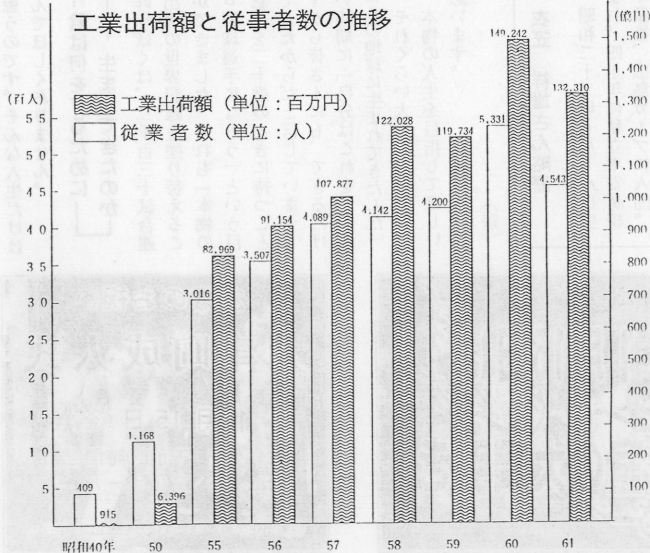

今月の健康メモ

疲労回復の決め手は休養

快眠で心身の休養を

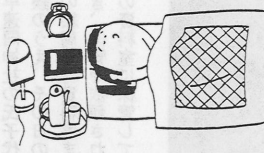

この二つの方法をうまく組み合わせ、疲労を回復して下さい。そして、ふだん肉体労働をしている人は精神的レクレーションを、頭脳労働をしている人は努めてからだを動かすレクレーションを選ぶと疲労回復に効果的です。へ十二時前に就寝しましょう。疲労回復の決め手は、何といっても睡眠です。

睡眠は肉体と精神の疲れを取り去り、翌日のエネルギーを蓄える源泉となるものですから、ぐっすり眠ることは心とからだの健康の上から欠かすことのできないことです。

成人の場合、一日七時間の睡眠が必要です。同じ八時間の睡眠でも、十二時前に寝ると十二時を回ってから床に就くのでは、睡眠効果がぐんと違います。十二時前の一時間とは、それ以後の二時間にも匹敵すると言われてます。多忙な時期ほど、早寝早起きに努めましょう。朝の目覚めがすっきりしていれば睡眠が十分とれた証拠です。

私たちは、毎日の生活や仕事などから精神的、肉体的なストレスを受け続け、疲労の原因となっています。特に、年末年始はあわただしく、忘年会、新年会と酒を飲む機会が多くなり、疲れを翌日に持ち越しがちです。こうした疲労を速やかに回復するためには、適当な休養をとることが必要です。

1、消極的休養法
疲労した器官や組織の活動を休ませて、疲労の回復を待つ。例えば、飲み過ぎの時は、二三日は酒を断つ。

2、積極的休養法
日常生活で行っている仕事と全く違う活動を行って気分転換を図り、肉体的にもふだん使われないような部分を動かすようにする。

＝ 入札結果 ＝

〔単位：千円〕 五百万円以上

工事名	請負金額	請負業者
引水陣内汚水幹線(29号)管渠築造工事	32,800	㈱鐵高組㈱木村工業体建設工事共同企業体
陣内汚水枝線(4064号)管渠築造工事	16,550	大末・野口建設工事共同企業体
引水陣内汚水幹線(57号)管渠築造工事	54,000	大末・野口建設工事共同企業体
陣内汚水枝線(4066号)管渠築造工事	18,200	㈱鐵高組㈱木村工業体建設工事共同企業体
昭園和園工事の内土工(1工区)工事	23,300	日本道路㈱所
昭園和園工事の内土工(2工区)工事	26,750	大津造園
町道高尾野引水線新設工事	5,900	㈱桜井建設工業
町道新開猿渡線新設工事	9,500	大立建設 ㈱
町道室工業団地幹線道路改良工事	7,840	㈱宇都宮建設
区画整理2号水路工事	13,954	㈱笹本建設
団地管溜池等整備事業(1工区)工事	28,650	㈱江見商会
団地管溜池等整備事業(2工区)工事	18,230	㈱村上建設
公営住宅平川(2)団地1種木造4戸新築工事	27,500	菊池森林建設 ㈱
室第2汚水幹線(188号)測量設計業務委託	13,800	日本上下水道設計 ㈱福岡支
畜産環境対策事業糞尿発酵処理施設新築工事	21,300	㈱木村組・長田建設工事共同企業体
飼料基盤整備事業(高尾野地区)農道舗装工事	20,750	西都白川建設 ㈱組体 ㈱木村建設工事共同企業体
飼料基盤整備事業農道瀬田裏舗装工事	10,560	村上建設
町道内牧境目線道路改良工事	5,500	㈱荒牧組
町道長野線道路改良工事	7,020	㈱笹本建設

今月の移動図書

期日	場所
1月26日(火)	大津地区公民館分館→あけぼの団地→桜ヶ丘→吹田団地
1月27日(水)	仲町→つつじ台→隣保館→中陣内農事集会所→法輪寺
1月28日(木)	阿原目→農協錦野支所→岩坂→瀬田駅前
1月29日(金)	護川地区公民館分館→真城小→農協平真城支所→矢護川小→北出口

110番通報は、落ち着いて正確に



1月10日は「110番の日」です

事件を警察に知らせる方法は？と聞くと、たぶんほとんどの人が「110番」と答えるでしょう。

110番は、確かに頼りになる電話です。しかし、せっかく110番通報してもあわてているため、通話が要領を得ないといった例もみられます。

1月10日は「110番の日」です。いつでも、すばやく通報ができるよう、何をどのように話せばよいかを考えてみましょう。

- ①何があったのか……けんか、交通事故、強盗など
 - ②いつ、どこで……発生時刻、場所、目撃物など
 - ③犯人は……人数、人相、着ていたもの、特徴など
 - ④逃げた方向は……駅、〇〇通り、方向など
 - ⑤何で逃走したか……徒歩、自転車、バイクなど
 - ⑥あなたの名前、所在地
- 通報は落ち着いて、正確に話しましょう。

歴史探訪

県下でも珍しい
「なまず」の石造絵馬

十一月の中頃、辺次茂義さんと

いう人がひょっこり町史編さん室を訪ねられた。辺次さんは現在大阪の堺市に住んでおられ、お父さんが大津町室にある年禰神社の宮司を務められていたということである。その関係で懐かしい大津町を訪れて、年禰神社に参拝することが主な用件であった。その時の話の中で「年禰神社に石造のなまずの絵馬が残っているの、町の資料室に預ってほしい」と言われた。

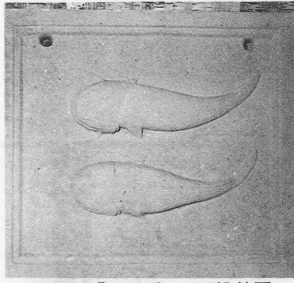

珍しい「なまず」の石造絵馬

この石造のなまずの絵馬は県下でも数少ない貴重な文化財である。大きさは縦四十五センチ、横五十センチ、厚さ七センチで、表にはなまずのオスとメスが各一匹ずつ彫られている。そして「宝永二年（一七〇五）、合志郡苦竹町重助 奉納進絵馬」と銘がある。ではなぜこのようになまずの絵馬が奉納されたのだろうか。この年禰神社は阿蘇系のお宮で、当神社の氏子代表の岩下一雄氏の話によれば阿蘇二の宮とも言われているということである。阿蘇神社と言えば健甕龍命（阿蘇大明神）が頭に浮かぶかと思ふ。

伝説の中に「昔阿蘇外輪山内は滔々と水をたたえた大湖であったので大明神がこの水を西海に注ぎ美田を作り、民に稼穡の道を教えるものと西方の山をけられたが破れなかった。『ここは二重であるから破れぬ、ここは二重だ』といわれたので、二重峠という名が生れ、少し南へ去って（今の立野付近）をけられると怒ちくずれて湖水が流れ出し、飽託から上益城へと流れた。湖中には一匹の大なま

今月の郷土資料

○寄贈

- 一、蓄音機、レコード（昭和初期 本藤計介氏（大津）
- 一、鏡別覚帳（明治四三年）
- 一、出火覚帳（明治三七年）
- 一、蔵普請加勢差合扣帳（明治一二年）
- 一、愛国婦人会員証書（明治三七年）
- 一、小学校褒状（大正二年、農友会雑誌「麦友」大正八年）
- 一、屋根替覚帳、肥料配給申込書

書台帳、郵便貯金通帳、陣内村産業組合自由貯金帳（昭和初期）

- 一、統肥後民話集（昭和一九年）
- 一、高等小学修身巻二（昭和五年）
- 以上 江藤 登氏（中陣内）
- 一、滑車（つるべ用）（昭和中期 本田 篤氏（小林）

○委託保管

- 一、絵馬（石造）（宝永二年 室町年禰神社（室）

※資料連絡先

大津町民総合センター内
町史編さん事務局
電話 二九三—二二八〇

資料紹介
（町史資料室所蔵）

いろいろなかぶりもの

ずが住んでいたがだんだん水が乾くにつれて泳ぎ出した。その時阿蘇谷を迂回して通ったあとの川をなまず川（黒川）といい、この大なまずも六嘉村まで泳ぎついたらとうとうそこで命が絶えてしまった。そこで村人たちがそのなまずを切ったところ屍が六荷（馬六匹に積む量）あったという。その地名を六嘉村と名付けられた」といわれている。（瀬田郷土史より）

このような伝説で阿蘇系の神社となまずの関係は非常に深いものと思われる。

町史編さん委員
河内 敏之

あなたも走ってみませんか

第14回白川ラインマラソン大会

2月28日(日)

☆5kmコース（町内在住者のみ）、10kmコース、30kmコース

☆申込期間 1月4日（月）～1月30日（出）

☆申込先 町民センター内

大津白川ラインマラソン大会事務局
TEL 293-2146

今月の おしらせ

あなたも

記念植樹を してみませんか



あなたの植樹を待つ町民の森

町では「町民の森」の記念植樹を呼び掛けています。「町民の森」は一昨年の町村合併三十周年を記念してミルクロード沿いの町有林の一面に昨年の春オープンしました。約三・五ヘクタールの公園に誕生、結婚、その他(入学・卒業など)の三カ所の植樹ゾーンを設けています。「町民の森」を住民の皆さんの思い出でいっばいにしましょう。記念の木と名札をお持ち頂くと植樹後の草刈りなど簡単な管理は町が行います。

申し込みは、産業振興課商工観光係で受け付けています。印鑑持参の上、お申し出下さい。

還付金申告書の 提出は早目に

六十二年分の所得税の確定申告は、二月十六日から始まりですが、還付を受けるための申告書は、一月一日から提出することができ

ます。

確定申告時期になりますと、大変複雑しますので、還付申告書は、できるだけ早く提出して下さい。

なお、還付金を預金口座振込みにより受領する制度があります。申告書に希望する金融機関名等を記入して頂くだけで、あなたの預金口座に振り込まれます。詳しいことは、税務署にお尋ね下さい。

菊池税務署
電話〇九六八―二五―二二二

婦人就業 援助センター

県では、家庭婦人に対し就業に必要な技術の習得を目的として講習会を実施します。

〇受講資格 受講後就業を希望する婦人

〇受講料 無料(材料費は除く)

講 習

- 〇科目 パソコン
- 〇期間 二月一日～三月十八日
毎週月・水・金
- 〇時間 午前十時～午後四時

申込み受付

〇期日 一月十二日(火)

〇時間 午前九時半～午後三時

※申込受付には、健康保険証を持参して下さい。

〇申込受付先

熊本県婦人就業援助センター
熊本市手取本町八一三熊本県福祉会館 電話三五四―一三〇―

国民年金の 加入手続を

サラリーマンの方は会社を通じて加入手続きがとられますが、農業や自営業者の方は、二十歳になると国民年金の当然加入者(学生は任意)になりますので、役場年金係へ届け出をして下さい。

一 第一号被保険者(二十歳以上六十歳未満の農業、自営業者等)

二 第二号被保険者(厚生年金保険の被保険者および共済組合の組合員)

第一号・第三号被保険者が、第二号被保険者になったときは、十四日以内に役場年金係へ届け出して下さい。

第三号被保険者(第二号被保険の被扶養配偶者で二十歳以上六十歳未満の人)

第三号被保険者の資格を取得し

***** 今月の相談 *****

相談種別	期日	時間	場所	相談員
行政相談	18日(月)	午前10時～午後3時	役場・町民相談室	荒木 定
税務相談	11日(月)	"	"	税務協会所属税理士
年金相談	20日(水)	"	"	社会保険相談専門員
人権相談	30日(土)	午前10時～12時	"	人権擁護委員
心配ごと相談	11日(月)	午後1時半～3時半	隣保館	本田直義
	5日(火)	午後1時～4時	憩の家	下田三七男
	12日(火)	"	"	宇野サチ子
	19日(火)	"	"	赤星ノブ子
身体障害者相談	26日(火)	"	"	荒木 定
軍人遺族相談	11日(月)	"	"	園村重雄
軍人遺族相談	14日(木)	午前10時～12時	役場・町民相談室	藤本力男
法律相談	30日(土)	"	役場・助役室	弁護士 坂本秀徳
園芸相談	17日(日)	午後1時半～3時	大津分館	園芸同好会



たとき、または変わったときは、三十日以内に「資格取得届」を役場年金係に提出し、第三号被保険者であることの確認を受けることが必要です。また配偶者が転職などで加入年金制度が変わったとき、たとえば夫が共済組合から厚生年金保険に変わったときは、妻は引き続き第三号被保険者である

ことに変わりありませんが、妻についての基礎年金分を拠出する制度が変わりますので、種別確認の届け出をしなければなりません。



ありがとうございます
ごぎいます

社会福祉協議会

香典返し

- 三万円 高尾野 佐藤シズコ様
- 五万円 大津 前川 明様
- 十万円 陣内 中尾 政春様
- 五万円 岩坂 中山 貞明様
- 三万円 矢護川 田呂丸ツエ様
- 二万円 陣内 宇野シズト様
- 三万円 大津 寺本 初枝様
- 五万円 陣内 長田テルミ様

出産献金
五千元 矢護川 今村 維沼様

すざなみ園

- たくあん五キロ 平川 古庄延寿様
- 白菜大根多数 若草児童学園様
- みかん五箱 引水 中原果実店様
- 金一封・踊り訪問 熊本市 藤扇姫裕会様

若草学園

- みかん一箱 杉水 中山急便様
- 菓子十袋 真木 吉田謙二様
- 飲物二ケース 引水 ビデオレンタルジャーナル様

つつし山荘

- から芋五十キロ 杉水 西岡登様
- から芋八十キロ 引水 源川正様
- ポランティア 大津地区婦人会 雨森ツミ子様
- 花八鉢 山のケイ子様
- 花の苗二十四本 室 あそ路様
- しょう油四十四本 大津 フンドーダイ様
- みかん五箱 引水 中原果実店様
- 赤酒百七本 山鹿市 千代の園酒造kk様
- 金一封 後迫老楽会様
- 手作り作品一点 引水 北里肅様

ちびっ子登場

松木 誠くん
(二歳三カ月)

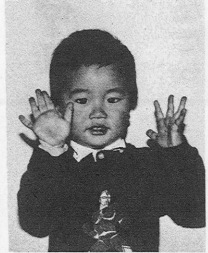

お父さん 松木 延生さん
お母さん 整子さん
☆人見知りもしないし、お兄ちゃんとかんかするほどワンパクです。テレビが好きでマスクマンなどはかじりついて見えています。最近やっと三輪車に乗れるようになりました。
すくすくと元気に育ってくれば何も言うことはありませんが、思いやりの気持ちだけは持ってほしいですね。
(お母さんの話)

原爆被爆者二世
健康診断

無料

厚生省は、被爆者の子供に対して無料で健康診断を行います。
一実施日時
一月十九日(火)・二十日(水)
午後二時~三時
二場 所
熊本健康相談所
熊本市坪井一丁目一三九
※詳しくは県庁保健予防課へ。
電話三三三一一一

住宅統計調査の
予備調査にご協力を

本年10月1日には、昭和63年住宅統計調査が行われます。住宅統計調査は、『住宅の国勢調査』ともいわれる国の最も基本的な統計調査の一つで、昭和23年以來5年ごとに実施されています。この調査の結果は、国や都道府県などにおける住宅建設計画などの基礎資料として活用されます。住宅統計調査を円滑に、また、正確に実施するためには、住宅統計調査員一人ひとりの担当地域(単位区)をあらかじめ明確にしておく必要があります。このため、都道府県知事が任命した住宅統計調査指導員が、現在、皆様の地域を巡回し、住宅の状況等を確認しています。指導員が確認などのため訪問した際には、このような単位区設定の趣旨をご理解いただき、是非ともご協力をお願いいたします。
〔企画課〕

おめでとう
ごぎいます

- 出生児氏名 届出人 住所
- 豊岡 舞 秀人 日吉ヶ丘
- 山名 将之 雅弘 前田町一
- 山名 永利子 雅弘
- 牧野沙弥香 裕之 室四
- 上田 美沙 浩善 あげぼの
- 府内絵里香 皇正 高尾野
- 山名 研太 彰 中学通二
- 中村 健太 義一 引水
- 小西 理恵 恵次 大林
- 丸岩友里恵 博信 あげぼの
- 増田 裕太 広光 高尾野
- 青木 優香 誠司 あげぼの
- 木村 幸平 守一 上鶴一
- 中村 将太 勉 矢護川
- 渡邊 和也 和弘 灰公園
- 内田 才姫 幸沼 桜川
- 今村沙耶香 維昭 矢護川
- 松本 愛 耕征 あげぼの
- 福島 史乃 始

おくやみ
申し上げます

- 死亡者氏名 満年齢 住所
- 日置 正 八三歳 大津
- 前川 スエ 九四歳 後迫
- 中山 隆喜 七六歳 岩坂
- 小島 サダ 七五歳 大津
- 田呂丸盛輝 八一歳 矢護川
- 村山 菊雄 七九歳 大津
- 高橋スミエ 六八歳 外牧
- 西村 應靈 八五歳 大津
- 宇野 政敏 七四歳 陣内
- 歌岡 紀二 五二歳 室三
- 自十一月十一日
至十一月三十日
(敬称略 町民課)



俳句

大津俳句会

吾の今日野菊の今日の始まりぬ 佐藤鯉魚
 庭秋の残る黄葉に鎌入れず 大田黒美代子
 明るさを沼に浮かべてゐる黄葉 坂本セキ
 朝毎に菊花の蓄色を増し 西嶋きよみ
 弧を告げる夜長の電話吾も一人 武藤規子
 下紅葉夜の間の露に彩さえて 西本ヒツイ
 逝く秋やナースに夜勤明けの顔 市原初女
 美術館出でし余韻に落葉踏む 西しづの
 一着は形見のもので冬支度 渡辺佳代子
 釣り人の梢火を去りて又寄りて 吉村昌之
 ひと風が空を沸かせて降る落葉 西本明子
 しじまよりこぼれきそうな秋星座 大田黒照子
 語らずに言はずに秋は去り行けり 家人元子
 山揺れてそれから鳥瓜ゆる、 井芹真一郎

重箱の餅届きたる村祭り 高見久子

つのはな句会

わが名彫る冬の標はなまぐさし 星永文夫
 目礼の距離に椅子おき十二月 木庭杏子
 さらわれてみたたくて午後のポインセチア 深沢格子
 木の匙にたつぷりとジャム近松忌 田上公代
 無いはずの奥歯が痛む凍月夜 佐藤澄世
 無器用に生き振り出しに戻る一葉 鶴田淑子
 昨日より柿食む鳥の多きかな 藤本初女
 胡椒つんで女膝より暮れてゆく 大田黒加朱子
 落葉して記憶喪失の猫二匹 村元芳子
 テトラポット人になじまぬ冬の濤 赤星富子
 冬服の一つかけられ西日射す 中村篤子
 ほのぼのと日々道のありつわの花 田代玲子

短歌

中島短歌会

梢はな一つ陽光弾き黄金の木守りの袖
 子を仰ぎ庭歩く 合志とえ

万年青短歌会

幼等と交す朝の挨拶はグリーモニーングと決めて笑へり 合志文代
 夕暮れて帰りしわれの食膳に夫置きくれし飯碗ひとつ 古庄恵美
 同胞も子も無き吾なり延命の医療は無用と友に言ひ置く 矢野和子
 今まさに飛ばんとすなりハンダグライダー息つめて見る夕光の中 合志 妙
 雑草もややかに褪せたる昼の庭陽を引寄せ紫すみれ 木附源一
 秋去りて色づき初めしちの木のに見なれぬ鳥の今日も来ている 岩下楨蔵
 八十路すぎ日暮れ道ゆく心地すれど暮れなば明けなんのぞみを捨て 田上うた子
 相良寺の観音像の前に立ち掌合わす胸に慈愛伝い来 上村スミ子
 刻々変わる夕映えに立ちつくす刻よそのまましばし動くな 矢野フジ子
 名月の庭に寝敷き吾と妻の金婚祝うと牛鍋囲む 大田黒海雄
 草の根に潜みて居たる秋の虫今はと言えば死ぬ他はなし 山内 林

大津短歌会

雪被く晩秋の富士くつきりと機窓に頭つ旅の賜 米納三雄
 スーパーの広告塔が高々と建ちて

我が町のシンボルとなる

長野和子
 妻子思ふ心哀しき万葉の歌碑に冷たく風吹き過ぐる 今村千代子
 同窓会に逢えば刻みし時忘れ話とび交ふ只今青春 菅野 静
 人住ますなりて久しき同ひ家に日々

孔の声

この欄に町民の皆様から原稿が寄せられましたのでご紹介します。

「人生とは」

一匹の蟻にも蟻の世界があるように、私達には私達の人生がある。

人生とは？ 昔から世の哲学者やお偉方が考えても結論の出ない問題が、私なんかにかる筈がないけれど、要は私達が年老いたその時に過去を振り返ってみて、素晴らしい人生だった、と言えるような人生を送りたいと思う。

善男善女の皆さんよ!! 私達は夢だけは忘れまい。夢のない人生が果たして人生と言えるだろうか!!

明日あれと想う心の晴姿、
 河野福太郎(西岳)

を咲きつぐ真紅の薔薇

上野芳子
 目の前に徐々に近づく志賀の島の緑截ることかもめよきれり 村上つゆ
 北風にしまい忘れし風鈴のはげしく鳴りて冬に入りゆく 大平角子

お年玉

まず、お聞きします。あなたはこの正月、お年玉を何人に、いくらあげましたか？ またお宅の子供さんは、何人から、いくらもらいましたか？

この額について、ある保険会社が昭和六十一年末に調査したものがあります。年末の調査なので、「いくらあげたつもり」「いくらもらえそう」という予測なのですが、母親は平均七・二人に合計二万八千二百三十一円、子供は七人から二万三千九百四十三円となっています。

いまはお年玉という、子供にお金であげることが主になっていますが、室町時代あたりから武家や公家の間では、物を贈答する風習があったようです。

年玉の語源は「年賜」だという説もあり、丸いもちのこととする見方もあります。

さて、お年玉といえは楽しみながら、お年玉付き年賀葉書の抽せん会。今年は一月十五日に愛媛県松山市で行われます。

1月 町のこよみ



《今月は町県民税(4期)と国民健康保険税(7期)の納期です》

1	金	元旦	18	月	
2	土		19	火	7カ月児健診(午後1時半~3時・町体大研修室)
3	日		20	水	高齢者大学(午前10時・中公) 三種混合(午後2時~2時半・町体)
4	月	官公庁ご用始め	21	木	大寒
5	火		22	金	
6	水		23	土	
7	木	七草	24	日	南校区駅伝大会 第10回郡市民駅伝大会
8	金	壮年八日会(午前10時・中公)	25	月	住民健康相談(午後1時半~3時・隣保館)
9	土		26	火	お誕生月育児相談(午前9時半~10時半・町体大研修室) 4カ月児健診(午後1時半~3時・町体大研修室)
10	日	大津町消防団出初め式(午前8時半・大津小)	27	水	
11	月		28	木	
12	火	妊婦健診(午後1時半・町体大研修室)	29	金	3歳児健診(午後1時半~2時半・町体)
13	水		30	土	
14	木	ひばり学級(午後7時半・大津分館)	31	日	
15	金	成人の日 大津町成人式(午前10時・文化ホール) 室の十五夜綱引き(午後7時)	2/1	月	
16	土		2	火	
17	日	歩こう会(のっぺ汁会・真木)	3	水	節分

○中公……大津町中央公民館 センター……大津町民総合センター ○今月のセンター休館日 11日(月) 17日(日)
町体……町民体育館 町G……町営グラウンド 25日(月)
○移動図書……26日~29日(詳しくは15ページ)

日曜在宅医

1月3日
樽美整形外科医院 293-2100
菊陽病院 232-3171
1月10日
西村産婦人科医院 293-2010
菊陽中央病院 232-3939
1月17日
勝久病院 293-5000

馬場医院 232-1903
1月24日
山縣医院 293-4430
野上医院 232-2079
1月31日
岩倉整形外科医院 293-8888
熊本リハビリテーション病院 232-3111

人口の動き

	男	女	計
出生	11	17	28
死亡	8	5	13
転入	37	39	76
転出	37	47	84
計	10,930	11,785	22,715
〔前月比〕	3	4	7
世帯数	6,650戸		〔前月比 8〕

※止むを得ず当番医を変更することもありますので、必ず当日の当番医はテレホンサービス(0968-25-3300)で確認して下さい。

11月末現在